

Зарегистрируйте вашу покупку и обращайтесь за поддержкой на сайт  
[www.philips.com/welcome](http://www.philips.com/welcome)

14

Русский

# ИНТУИТА

Типе HD8750

ИНСТРУКЦИЯ ПО ЭКСПЛУАТАЦИИ



RU

14

ПЕРЕД ИСПОЛЬЗОВАНИЕМ МАШИНЫ ВНИМАТЕЛЬНО ПРОЧИТАЙТЕ ДАННОЕ РУКОВОДСТВО ПО ЭКСПЛУАТАЦИИ.

CE

 **Saeco**

1

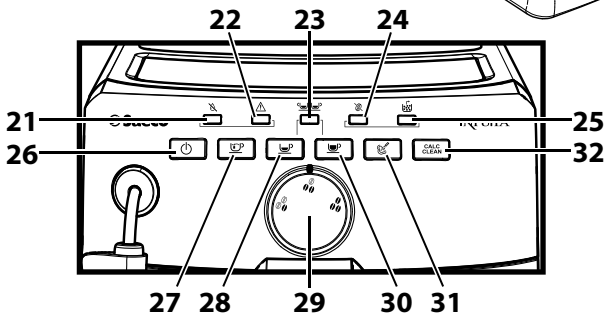
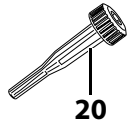
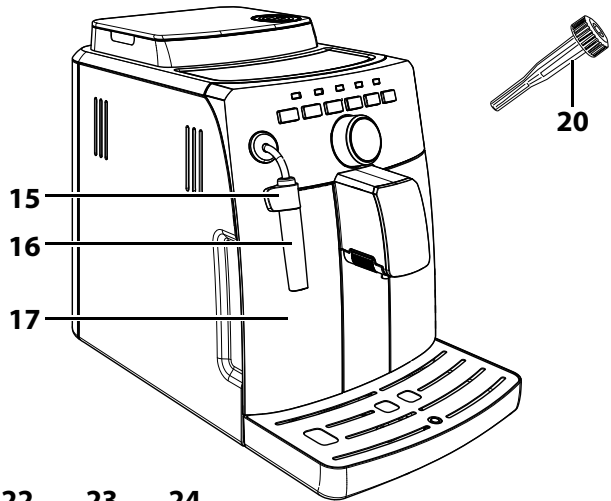
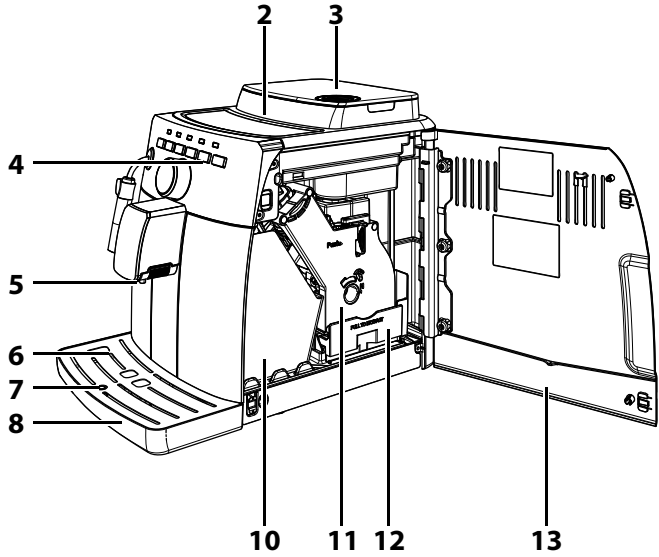
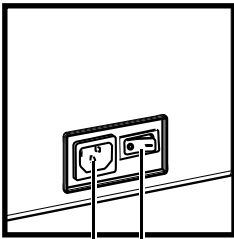
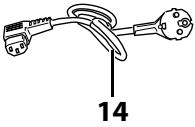
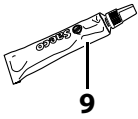
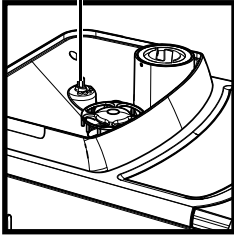

## Оглавление

<b>Введение</b> .....	<b>4</b>
<b>Общее описание (рис. 1)</b> .....	<b>4</b>
<b>Важно</b> .....	<b>5</b>
Назначение.....	5
Электропитание - Шнур питания.....	5
Защита других лиц .....	5
Опасность ожогов.....	5
Размещение - Пространство для эксплуатации и технического обслуживания .....	6
Чистка и хранение машины .....	6
Сбои в работе.....	6
Противопожарные меры.....	6
<b>Первое использование</b> .....	<b>7</b>
Упаковка .....	7
Предварительные операции .....	7
Загрузка контура.....	9
Цикл ополаскивания/самоочистки .....	10
Для приготовления хорошего Эспрессо: ополосните систему циркуляции кофе, если машина используется впервые или после ее простоя в течение длительного периода времени .....	10
<b>Фильтр для очистки воды "INTENZA+" (дополнительно)</b> .....	<b>12</b>
Установка фильтра для очистки воды "INTENZA+" .....	12
<b>Приготовление кофе эспрессо и настройки</b> .....	<b>13</b>
Технология предварительного настаивания: улучшение аромата .....	13
Регулируемая керамическая кофемолка: полное сохранение аромата.....	14
Регулировка "Аромат": выберите нужное количество.....	15
<b>Подача кофе</b> .....	<b>16</b>
Регулировка устройства подачи .....	16
С кофе в зернах.....	17
Регулировка кофе в чашке (функция MEMO) .....	18
<b>Подача горячей воды</b> .....	<b>19</b>
<b>Подача пара / приготовление капучино с насадкой Pannarello</b> .....	<b>20</b>
<b>Экологически чистая: Stand-by</b> .....	<b>21</b>
Stand by.....	21
<b>Чистка и техническое обслуживание</b> .....	<b>22</b>
Общая чистка .....	22
<b>Блок приготовления кофе</b> .....	<b>24</b>
Еженедельная чистка блока приготовления кофе.....	24
Смазывание блока приготовления кофе .....	26
<b>Удаление накипи</b> .....	<b>27</b>
<b>Панель управления</b> .....	<b>31</b>
<b>Технические характеристики</b> .....	<b>33</b>
<b>Решение проблем</b> .....	<b>34</b>
<b>Обслуживание</b> .....	<b>38</b>

## Введение

Поздравляем Вас с покупкой и добро пожаловать в Philips SAECO! Чтобы воспользоваться всеми преимуществами поддержки Philips, зарегистрируйте вашу покупку на сайте [www.philips.com/welcome](http://www.philips.com/welcome). В этом руководстве вы найдете всю необходимую информацию по установке, использованию, чистке и очистке от накипи вашего прибора. В случае, если вам потребуется дополнительная помощь, просим вас звонить на бесплатный телефонный номер центра обслуживания клиентов Philips. Номера телефонов вы сможете найти на последней странице данного документа и в гарантийном талоне, прилагаемом к прибору.

## Общее описание (рис. 1)

1. Ручка регулирования помола
2. Емкость для кофе в зернах
3. Крышка емкости для кофе в зернах
4. Панель управления
5. Устройство подачи кофе
6. Решетка-подставка для чашек
7. Индикатор заполненного поддона для сбора капель
8. Поддон для сбора капель
9. Пищевая смазка для блока приготовления кофе
10. Контейнер для сбора отходов
11. Блок приготовления кофе
12. Контейнер для сбора жидких отходов
13. Дверца для обслуживания
14. Шнур питания
15. Защита трубки подачи
16. Насадка Rapparello (для трубки подачи горячей воды / пара)
17. Бак для воды
18. Розетка для шнура питания
19. Главный выключатель
20. Ключ регулировки кофемолки
21. Светодиод "Отсутствие воды"
22. Светодиод "Аварийный сигнал"
23. Светодиод "Двойное кофе"
24. Светодиод "Отсутствует кофе"
25. Светодиод "Контейнер для сбора отходов"
26. Кнопка ON/OFF
27. Кнопка подачи горячей воды
28. Кнопка подачи эспрессо
29. Переключатель "Аромат"
30. Кнопка подачи длинного эспрессо
31. Кнопка подачи пара
32. Кнопка удаления накипи
33. Средство для удаления накипи (дополнительно)

**Важно**

Перед использованием прибора внимательно прочитайте данное руководство и сохраняйте его для дальнейших консультаций.

Не допускайте попадания воды на электрические компоненты машины, находящиеся под напряжением: опасность короткого замыкания! Пар и горячая вода могут вызвать ожоги! Никогда не направляйте струю пара или горячей воды на части тела; прикасаться к носику подачи пара / горячей воды следует очень осторожно, используя для захвата соответствующий держатель: опасность ожогов!

**Назначение**

Данная кофемашина предназначена исключительно для бытового использования. Запрещено вносить изменения в конструкцию прибора и использовать его не по назначению, поскольку это может повлечь за собой различные риски! Данный прибор не предназначен для использования лицами (включая детей) с ограниченными физическими, умственными или сенсорными способностями, а также лицами, не имеющими достаточного опыта и/или квалификации, если они не обучены пользоваться машиной лицом, ответственным за их безопасность, либо не находятся под его присмотром.

**Электропитание - Шнур питания**

Подключайте кофемашину только к соответствующей розетке. Розетка для подключения машины должна:

- соответствовать типу вилки, установленной на машине;
- иметь размеры, соответствующие данным, указанным на установленной на приборе табличке с основными данными.
- быть надежно заземлена.

Запрещается эксплуатировать машину с поврежденным шнуром питания. Если шнур питания поврежден, необходимо заменить его, обратившись к производителю или в его центр обслуживания клиентов.

Запрещается прокладка шнура питания через углы и острые кромки, а также поверх очень горячих предметов. Провод должен быть защищен от попадания масла. Не перемещайте и не тяните кофемашину, держась за шнур питания.

Для извлечения штепсельной вилки из розетки не тяните за шнур и не касайтесь вилки мокрыми руками. Следует избегать свободного свисания шнура питания со стола или шкафа.

**Защита других лиц**

Не оставляйте детей без присмотра и не позволяйте им играть с прибором. Дети не понимают опасности, связанной с электроприборами. Не допускайте детей к материалам, используемым для упаковки машины.

**Опасность ожогов**

Запрещается направлять на себя и/или других лиц струю пара и/или горячей воды: **опасность ожогов!** Всегда пользуйтесь надлежащими ручками или рукоятками.

### Размещение - Пространство для эксплуатации и технического обслуживания

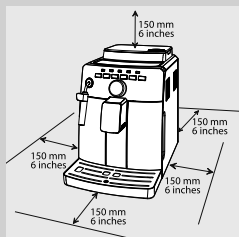

Для правильного управления прибором рекомендуется:

- Выбрать ровную, устойчивую поверхность, на которой никто не сможет перевернуть кофемашину или травмироваться ею.
- Выбрать хорошо освещенное, чистое помещение с легкодоступной розеткой.
- Обеспечить минимальное расстояние от стен до кофемашины, как указано на рисунке.
- Во время включения и выключения машины рекомендуется установить пустой стакан под устройством подачи.

Не держать машину при температуре ниже 0°C; низкие температуры могут повредить ее. Не использовать кофемашину на открытом воздухе. Не устанавливать машину на очень горячих поверхностях и вблизи открытого огня во избежание оплавления или повреждения корпуса.

### Чистка и хранение машины

Поддерживайте машину в надлежащем состоянии и в чистоте; храните ее в надлежащих условиях.

Поскольку в машине используются натуральные ингредиенты для приготовления напитков (кофе, вода, молоко и т. д.), остатки молотого кофе или конденсированная вода могут скапливаться на поверхности, на которой машина установлена. Поэтому рекомендуется периодически чистить как видимые части машины, так и область, находящуюся под машиной.

Перед тем как оставить кофемашину на хранение, настоятельно рекомендуется очистить ее:

- Вода, оставшаяся в баке и/или в водяном контуре несколько дней, не должна использоваться в пищевых целях. Если не планируется включать машину в течение продолжительного времени, выпустите воду из трубки пара и тщательно очистите насадку Pannarello (если имеется).
- Выключите машину с помощью главного выключателя и очистите ее. В конце выньте штепсельную вилку из розетки. Дождитесь пока машина остынет.

Запрещается погружать машину в воду! Храните машину в сухом месте, подальше от детей. Защищайте машину от попадания пыли и грязи. Строго запрещается нарушать целостность внутренних компонентов машины.

### Сбои в работе

В случае неисправности, поломки или подозрения на поломку после падения машины следует немедленно извлечь штепсельную вилку из розетки. Эксплуатация поврежденной машины запрещена.

Для получения более подробной информации по обслуживанию клиентов и решению проблем см. главы "Решение проблем и обслуживание клиентов".

### Противопожарные меры

В случае возникновения пожара следует воспользоваться углекислотными огнетушителями (CO<sub>2</sub>). Не используйте для тушения воду или порошковые огнетушители.

## Первое использование

### Упаковка

Оригинальная упаковка была спроектирована и изготовлена для защиты машины во время ее отгрузки. Рекомендуется сохранять ее для возможной транспортировки в будущем.

### Предварительные операции

Достаньте из упаковки поддон для сбора капель с решеткой для чашек и кофемашину. Установите кофемашину в подходящем в месте, соответствующем требованиям, описанным в правилах безопасности.

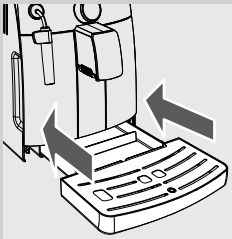

- 1 Вставьте поддон для сбора капель с решеткой в специальное гнездо машины, убедившись, что поддон вошел до упора.

*Важное замечание:*

- Вставьте штепсельную вилку в электрическую розетку только тогда, когда будет указано, и проверьте, чтобы главный выключатель находился в положении "0".
- Внимательно прочитайте главу "Панель управления", где подробно объясняется значение всех сообщений, которые машина подает пользователю посредством кнопок и светодиодов, расположенных на панели управления.

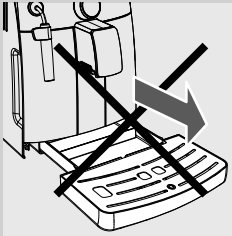

НИКОГДА не убирайте поддон для сбора капель при включенной машине. Подождите несколько минут после включения и/или выключения, поскольку машина будет выполнять цикл ополаскивания/самоочистки (см. параграф "Цикл ополаскивания/самоочистки").

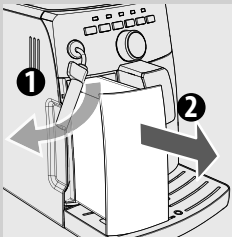

- 2 Извлеките бак для воды из соответствующего гнезда.

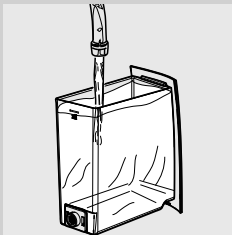

- 3 Ополосните его и наполните свежей водой; не превышайте максимальный уровень ("MAX"), указанный на баке. Полностью вставьте бак в соответствующее гнездо, вдвинув его до ограничителя хода (внешние профили должны прилегать).

Всегда наливайте в бак только свежую негазированную воду. Горячая вода, а также другие жидкости могут повредить бак и/или машину. Не включайте машину без воды: убедитесь, чтобы в баке было достаточно воды.



- 4** Снимите крышку с емкости для кофе.

*Примечание: емкость может быть оснащена защитной системой в соответствии с нормами, принятыми в стране эксплуатации машины.*

- 5** Медленно насыпьте кофе в зернах в емкость.

Наполняйте емкость всегда и только кофе в зернах. Молотый кофе, растворимый кофе, а также различные предметы, помещенные внутрь контейнера, наносят повреждения машине.

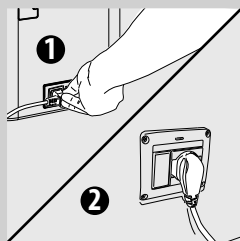

- 6** Вновь установите крышку на емкость для кофе .

- 7** Вставьте штепсельную вилку в розетку, расположенную в задней части машины.

- 8** Вставьте штепсельную вилку с другой стороны шнура питания в стенную электрическую розетку с соответствующим напряжением.

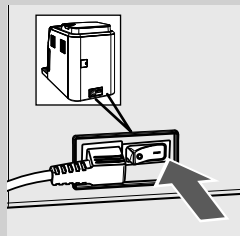

- 9** Установите главный выключатель в положение "I", чтобы можно было включить машину.

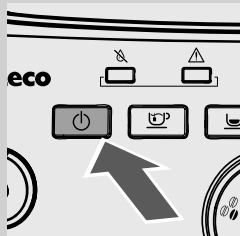

На панели управления начнет мигать кнопка "⏻".

- 10** Для включения машины достаточно нажать на кнопку "⏻".

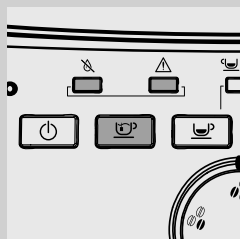

На панели управления мигают светодиоды "⚠" "⚠" и кнопка "☕", указывая на то, что необходимо выполнить загрузку контура.

## Загрузка контура



Чтобы избежать задерживания воды в контуре в течение длительного времени, перед первым запуском машины, а также после ее длительного простоя водный контур следует загрузить. Это позволит вам получить отличный свежий продукт.

**1** Для загрузки контура поставьте емкость под насадку Pannarello.

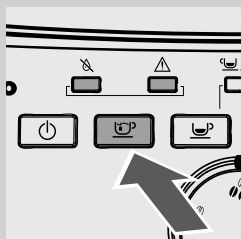

**2** Нажмите кнопку "☕". Следовательно, машина выполняет автоматическую загрузку контура, давая выйти количеству воды, определенному насадкой Pannarello.

По окончании процесса машина автоматически завершит подачу.

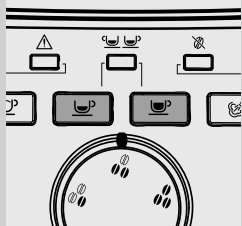

**3** По окончании подачи начнет мигать кнопка "☕" и "☕"; в этот момент машина разогревается.

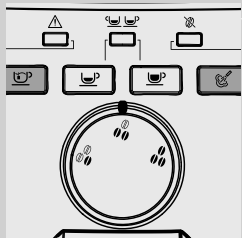

**4** По окончании подогрева машина выполнит цикл ополаскивания внутренних контуров; в течение всего цикла кнопки "☕" и "☕" будут мигать.

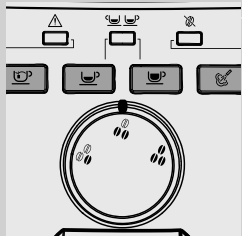

**5** По окончании вышеописанных операций кнопки "☕", "☕" и "☕" будут гореть, не мигая.

Теперь машина готова к подаче продуктов.

**6** Для подачи кофе, горячей воды или пара и правильного пользования машиной внимательно следуйте описанным ниже инструкциям.

*Примечание: если машина используется в первый раз, или если она простаивала в течение длительного периода времени, выполните операции, описанные в соответствующем параграфе.*

### Цикл ополаскивания/самоочистки

После автоматической загрузки контура машина автоматически выполняет цикл ополаскивания/очистки контура. Этот цикл позволяет ополаскивать внутренние контуры для кофе свежей водой. Данный цикл автоматически выполняется также в следующих случаях:

- При включении машины (с холодным бойлером)
- После загрузки контура (с холодным бойлером)
- Во время фазы подготовки режима ожидания (в случае, если был подан кофейный напиток)
- Во время фазы выключения после нажатия кнопки "⏻" (если был подан хотя бы один кофейный напиток).

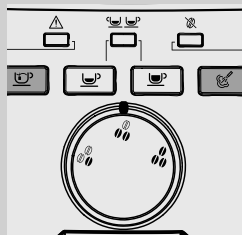

Подается небольшое количество воды для ополаскивания и нагрева всех компонентов; в этой фазе мигают кнопки "☺" или "☺".

Настоятельно рекомендуется дождаться автоматического завершения цикла.

Можно остановить подачу, нажав кнопку "☺" или "☺":

### Для приготовления хорошего Эспрессо: ополосните систему циркуляции кофе, если машина используется впервые или после ее простоя в течение длительного периода времени.

Помимо цикла ополаскивания/самоочистки рекомендуется выполнить следующие простые операции для приготовления отличного кофе эспрессо. Должны быть выполнены следующие операции:

- При первом включении.
- Если машина простаивала в течение длительного периода времени (более 2-х недель).

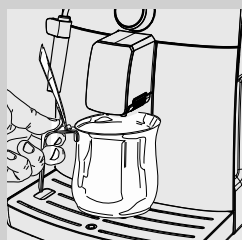

- 1 Вставьте под устройство подачи емкость объемом не менее 0,5 литра.

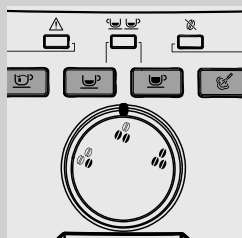

Перед началом процедуры проверить, чтобы кнопки "☺", "☺", "☺" и "☺" горели, не мигая.

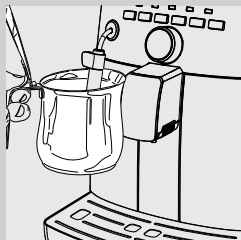

**2** Нажмите кнопку "☕". Дождитесь окончания подачи и освободите емкость с кофе.

**3** Повторите дважды операции, описанные в пунктах 1-2; затем перейдите к пункту 4.

**4** Вставьте емкость под насадку Pannarello.

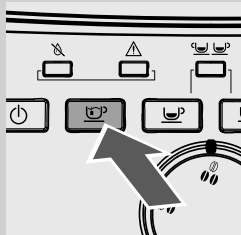

**5** Нажмите кнопку "☕", чтобы начать подачу горячей воды. Продолжайте подачу воды до сигнала о нехватке воды.

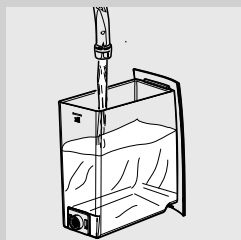

**6** По окончании снова наполните бак для воды. Далее можно производить подачу напитков, как описано в следующих параграфах.

### Фильтр для очистки воды "INTENZA+" (дополнительно)



Вода является очень важным компонентом для каждого эспрессо, поэтому чрезвычайно важно осуществлять фильтрацию воды на профессиональном уровне. Для этого во всех машинах Philips Saeco можно установить фильтр INTENZA+. Фильтр легко использовать, а его современная технология эффективно предотвращает образование накипи. Благодаря этому вода будет всегда иметь идеальное состояние, чтобы обеспечить вашему эспрессо более интенсивный аромат. Фильтр INTENZA+ можно приобрести у вашего местного продавца, в интернет-магазине Philips по адресу <http://shop.philips.com> или в авторизованных сервисных центрах.

### Установка фильтра для очистки воды "INTENZA+"

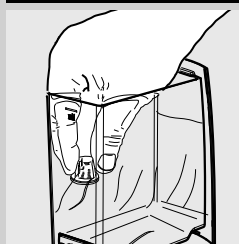

- 1 Удалите маленький белый фильтр, имеющийся в баке, поместив его на хранение в сухое место, защищенное от пыли.

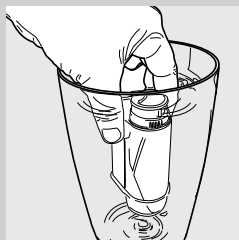

- 2 Извлеките фильтр для очистки воды "INTENZA+" из упаковки и погрузите его в вертикальном положении (отверстием вверх) в холодную воду; затем слегка нажмите на боковые стенки, чтобы вышли пузырьки воздуха.

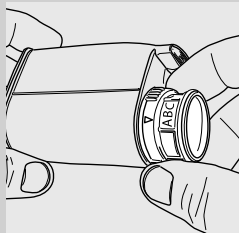

- 3 Установите Intenza Aroma System, как указано на упаковке фильтра.

A = Мягкая вода  
 B = Жесткая вода (стандарт)  
 C = Очень жесткая вода

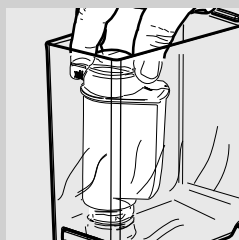

- 4 Вставьте фильтр "INTENZA +" в пустой бак для воды. Нажмите до остановки.

- 5 Наполните бак для воды свежей питьевой водой и вставьте его обратно в машину.
- 6 Подайте воду, содержащуюся в баке для воды, с помощью функции горячей воды (см. параграф "Подача горячей воды").
- 7 Снова наполните бак для воды; после этого фильтр будет активирован и готов к использованию.

Для выполнения замены фильтра смотрите прилагаемую к нему инструкцию.

### Приготовление кофе эспрессо и настройки

Ваша машина работает с использованием кофе в зернах и/или предварительно намолотого кофе и позволяет выполнять некоторые настройки для использования всего ее потенциала и получения полной гаммы "Вкусов эспрессо" (Espresso experience).

Saeco Adapting System: интеллектуальная система саморегулировки, дающая возможность использования всех типов кофе в зернах, представленных на рынке.

Кофе - это натуральный продукт, и его характеристики могут изменяться в соответствии с его происхождением, типом смеси и поджаривания. Кофемашина Saeco оснащена системой саморегулировки, позволяющей использовать любые имеющиеся в продаже типы кофе в зернах (не карамелизированного).

- Машина регулируется автоматически для оптимизации экстракции кофе, гарантируя идеальное уплотнение таблетки для достижения кремообразного кофе эспрессо, выделяющего все ароматы, независимо от типа используемого кофе.
- Процесс оптимизации - это процесс обучения, требующий подачи определенного количества кофе с целью отрегулировать уплотнение порошка машиной.
- Внимание! Могут встретиться особые смеси, требующие регулировки кофемолок для оптимизации экстракции кофе - (см. парагр. Регулировка кофемолки).

### Технология предварительного настаивания: улучшение аромата

Благодаря технологии предварительного настаивания молотый кофе замачивается перед процессом подачи. Это обеспечивает получение максимально выраженного аромата.

### Регулируемая керамическая кофемолка: полное сохранение аромата

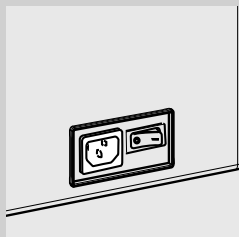

Керамические кофемолки гарантируют точную степень помола для каждого типа кофейной смеси; эта технология позволяет избежать перегрева зерен. Комбинация этих факторов дает возможность полностью сохранить аромат, обеспечивая настоящий итальянский вкус в каждой чашке кофе.

**Внимание! Ручку регулировки помола, расположенную внутри емкости для кофе, следует поворачивать ключом для регулировки кофемолки и только во время работы кофемолки. Не помещайте в емкость продукты, отличные от кофе в зернах. Не насыпайте молотый и/или растворимый кофе в емкость для кофе в зернах.**

Внимание: кофемолка имеет движущиеся части, которые могут представлять опасность; запрещается вставлять в нее пальцы и/или другие предметы. В случае сбоев, выключите прибор нажатием кнопки ON/OFF и вытащите штепсельную вилку из розетки перед тем, как производить любые действия внутри емкости для кофе в зернах. Не сыпьте кофе в зернах во время работы кофемолки.

Машина позволяет выполнять плавную регулировку степени помола кофе, с тем чтобы она соответствовала типу используемого кофе. Регулировка должна выполняться нажатием на штырь, расположенный внутри емкости для кофе; необходимо нажать на него и повернуть, используя только ключ, входящий в комплект поставки.

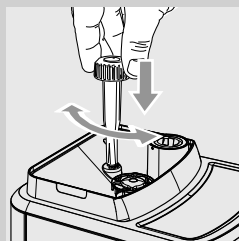

Нажмите и поверните ключ регулировки только на одно деление за раз и подайте 2-3 порции кофе; только таким образом можно заметить изменение степени помола.

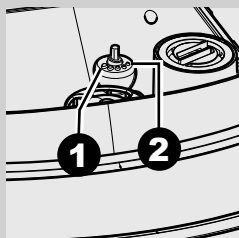

Метки, находящиеся внутри емкости, указывают на установленную степень помола; можно установить 5 различных степеней помола со следующими метками:

1- Крупный помол: более легкий вкус, для смесей с темным поджариванием.  
2- Мелкий помол: более насыщенный вкус, для смесей со светлым поджариванием.

### Регулировка "Аромат": выберите нужное количество

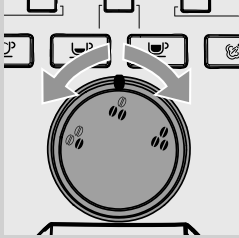

Выберите вашу любимую кофейную смесь и определите количество кофе для помола в соответствии с вашим вкусом. Машина предоставляет возможность регулировки количества кофе для помола.

При повороте ручки можно выбрать три варианта (легкий, средний, крепкий).

Сделать выбор можно в любой момент перед подачей кофе. Аромат изменяется в зависимости от выбранного положения:

 = Легкий аромат

 = Средний аромат

 = Сильный аромат

*Примечание: выбор должен быть выполнен перед выбором кофе. Таким образом определяется интенсивность вкуса в соответствии с личными предпочтениями.*

## Подача кофе

Перед подачей кофе:

- проверьте по сообщениям на дисплее, что бак для воды и емкость для кофе наполнены.
- отрегулируйте высоту устройства подачи по вашему желанию и выберите аромат или предварительно намолотый кофе.

## Регулировка устройства подачи

С кофемашиной можно использовать большинство чашек/чашечек, имеющихся в продаже. Устройство подачи может быть отрегулировано по высоте для наилучшего приспособления к размерам чашечек, которые желаете использовать.

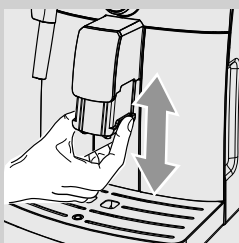

Для выполнения регулировки приподнимите и опустите вручную устройство подачи, поместив пальцы, как показано на рисунке.



Рекомендуемые положения:  
для пользования маленькими чашечками;



для пользования большими чашками.



Под устройством подачи могут быть размещены две чашки/чашечки для одновременной подачи двух кофе.

## С кофе в зернах

Для получения одного эспрессо:

- 1 Поверните ручку для выбора желаемого аромата.

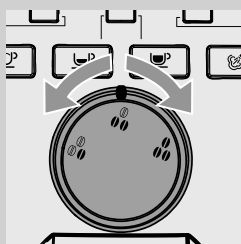

- 2 нажмите и отпустите кнопку “☕” для получения эспрессо; или нажмите и отпустите кнопку “☕☕” для получения длинного эспрессо.

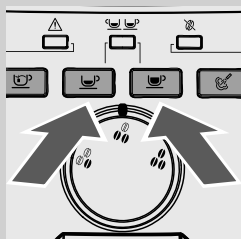

Далее начинается цикл подачи:

Для подачи 1 кофе нажать нужную кнопку только один раз; нажатая кнопка будет гореть до окончания подачи.

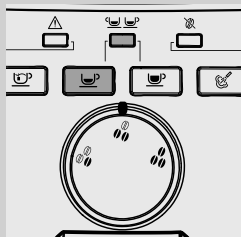

Для подачи 2 кофе нажать нужную кнопку 2 раза подряд; кроме нажатой кнопки также загорится светодиод “☕☕☕☕”, который будет гореть до окончания подачи. В этом случае приведен пример выбора двойного эспрессо.

*Примечание: для подачи 2 кофе машина автоматически производит помол и дозировку нужного количества кофе. Приготовление двух кофе требует двух циклов помола и двух циклов подачи, которыми машина управляет автоматически.*

- 3 По окончании цикла предварительного настаивания кофе начнет выходить из устройства подачи.
- 4 Подача кофе прекращается автоматически. В любом случае, можно прервать подачу кофе, нажав выбранную кнопку, которая останется включенной.

### Регулировка кофе в чашке (функция МЕМО)

Машина позволяет регулировать количество подаваемого кофе в соответствии с вашим вкусом и/или размером ваших чашек/чашечек.

При каждом нажатии и отпуске кнопки “☺” или “☹” машина подает запрограммированное количество кофе. Это количество может быть заново запрограммировано по желанию. Каждой кнопке соответствует подача одного кофе; подача производится независимым образом.

*Примечание: в качестве примера описывается программирование кнопки “☹”, которой обычно соответствует кофе эспрессо.*



- 1 Установите чашку под устройством подачи.

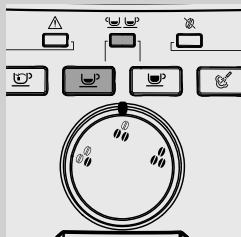

- 2 Нажмите и удерживайте нажатой кнопку “☹”, пока кнопка “☹” и светодиод “☹ ☹” не начнут одновременно мигать.

Теперь машина находится в режиме программирования.

- 3 С этого момента необходимо нажать на кнопку “☹”, когда в чашке будет достаточное количество кофе.

*Теперь кнопка “☹” запрограммирована; при каждом нажатии и отпуске машина будет подавать одинаковое, только что запрограммированное количество напитка.*

*Примечание: при программировании кнопки “☹” необходимо нажать кнопку “☹” для остановки подачи, когда будет достигнуто желаемое количество.*

## Подача горячей воды

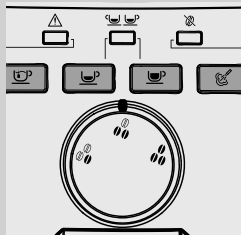

Перед подачей горячей воды проверьте готовность машины к использованию.

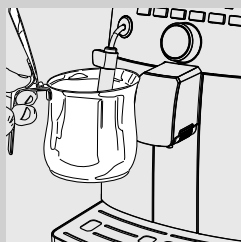

С машиной, готовой для подачи кофе, выполнить следующие операции:

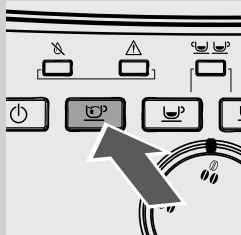

**1** Вставьте емкость под трубку пара (насадку Pannarello, если имеется).

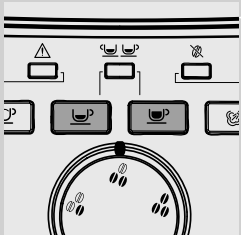

**2** Нажмите кнопку "", чтобы начать подачу горячей воды.

**3** Наберите желаемое количество горячей воды; для остановки подачи горячей воды нажмите кнопку "". Машина будет приведена в нормальный режим работы.



*Примечание: в некоторых случаях после нажатия кнопки "" горячая вода выходить не будет, и одновременно будет мигать кнопка "" и кнопка "". Подождите окончания фазы подогрева для получения потока горячей воды с насадки Pannarello.*

Внимание: в начале подачи могут образоваться брызги горячей воды: опасность ожогов! Трубка подачи горячей воды может достичь повышенных температур: избегайте непосредственных прикосновений к ней руками.

### Подача пара / приготовление капучино с насадкой Pannarello

В следующем отрывке описывается подача пара и приготовление капучино.

Пар можно использовать для взбивания молока при приготовлении капучино, а также для подогрева напитков.

Опасность ожогов! В начале подачи могут образоваться брызги горячей воды. Трубка подачи может достичь повышенных температур: избегайте непосредственных прикосновений к ней руками.

- 1 Наполните холодным молоком на 1/3 емкость, которую желаете использовать для приготовления капучино.

*Примечание: для получения наилучшего результата при приготовлении капучино, используемое молоко должно быть холодным.*

- 2 Опустите насадку Pannarello в молоко.

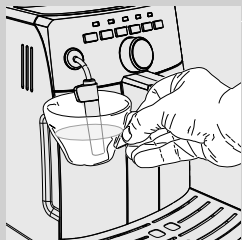

- 3 Нажмите кнопку "☞".

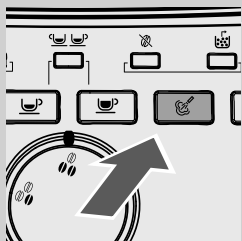

- 4 Машине требуется время для подогрева, в этой фазе кнопки "☞" и "☞" мигают одновременно; кнопка "☞" выключается.

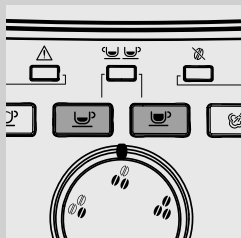

- 5 Когда кнопка "☞" загорается повторно, начинается подача; вскоре начнет выходить только пар.

**6** Переворачивайте емкость медленными движениями снизу вверх, чтобы сделать однородным образование пены.

**7** После использования пара в течение необходимого промежутка времени, нажмите кнопку "☞", чтобы остановить подачу пара.

*Примечание:*

- *эта же система может быть использована для подогрева других напитков.*
- *после пользования пара для приготовления напитка можно сразу же перейти к подаче кофе или горячей воды.*

**Важно:**

ЧИСТКА: Сразу же после использования пара для взбивания молока, необходимо прочистить трубку пара/ насадку Pannarello. При готовой машине произвести подачу небольшого количества горячей воды в стакан и прочистить с внешней стороны трубку пара (насадку Pannarello, если она идет в комплекте). Таким образом, все части будут хорошо вымыты и очищены от возможных остатков молока. Более подробную информацию можно получить в главе "Чистка и техническое обслуживание".

### Экологически чистая: Stand-by

Intuita также заботится об окружающей среде и о прекрасном вкусе без переживаний.

#### Stand by

Конструкция машина позволяет экономить электроэнергию. Машина автоматически отключается после 30 минут бездействия. Эта функция позволяет поддерживать уровень использования электроэнергии менее 1 Вт/ч в режиме ожидания.

*Примечание: во время фазы выключения, в случае произведенной подачи кофе, машина выполняет цикл ополаскивания.*

Для включения машины достаточно нажать на кнопку "⏻" (если главный выключатель установлен на "I"); в этом случае машина выполнит ополаскивание, только если бойлер остыл.

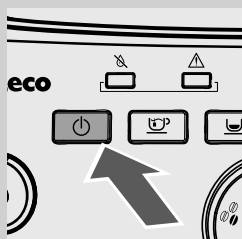

## Чистка и техническое обслуживание

Некоторые компоненты вашего прибора контактируют с водой и кофе в режиме обычного использования, поэтому важно регулярно производить чистку машины. Для вашей машины Philips-Saeco для приготовления эспрессо этот процесс очень прост. Достаточно следовать инструкциям, появляющимся на панели управления, а также описанным ниже.

Выполните эти операции до того, как ваш прибор перестанет работать, поскольку в этом случае ремонт не покрывается гарантией.

### Общая чистка

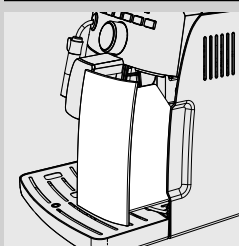

- 1** Ежедневно при включенной машине освобождайте и очищайте контейнер для сбора отходов.

*Примечание: другие операции по техническому обслуживанию и чистке могут выполняться только при охлажденной и отключенной от электросети машине.*

Запрещается погружать машину в воду.

Не помещайте съемные компоненты в посудомоечную машину.

При очистке не пользуйтесь острыми предметами и агрессивными химическими продуктами (растворителями).

Для чистки прибора пользуйтесь мягкой увлажненной тряпочкой.

Для сушки машины и/или ее компонентов не пользуйтесь микроволновой и/или обычной печью.

По окончании приготовления напитков с молоком для упрощения ее чистки на трубку пара подать горячую воду (насадка Pannarello, если имеется).

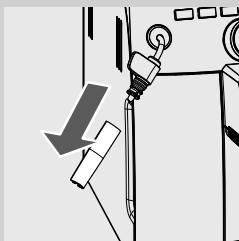

- 2** Ежедневно после подогрева молока необходимо снимать внешнюю часть насадки Pannarello (если имеется) и вымывать ее свежей питьевой водой.

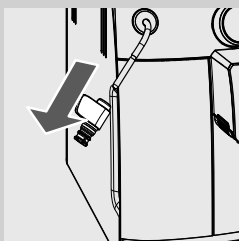

- 3** Ежедневно необходимо прочищать трубку пара. Для выполнения этой операции необходимо:
  - снять внешнюю часть насадки Pannarello (для регулярной чистки);
  - снять верхнюю часть насадки Pannarello с трубки пара;
  - вымыть верхнюю часть насадки Pannarello свежей питьевой водой;
  - вымыть трубку пара влажной салфеткой и удалить возможные остатки молока;
  - установить заново верхнюю часть трубки пара (убедившись в том, чтобы она была вставлена полностью).
  - Установить на место наружную часть насадки Pannarello.

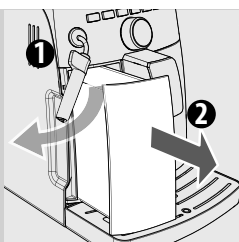

- 4** Рекомендуется ежедневно промывать бак для воды:
- Снимите фильтр для очистки воды "INTENZA+" (или выньте маленький белый фильтр, если еще не установили фильтр для очистки воды "INTENZA+") из бака для воды и промойте проточной питьевой водой;
  - Вставьте фильтр для очистки воды "INTENZA+" (или выньте маленький белый фильтр, если еще не установили фильтр для очистки воды "INTENZA+") на место, осторожно нажимая и одновременно проворачивая его;
  - Наполните бак свежей питьевой водой.

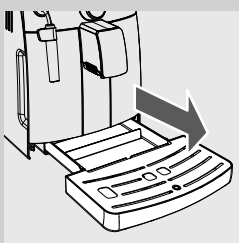

- 5** Ежедневно освобождайте поддон для сбора капель; эта операция должна выполняться также в случае, когда поплавков поднимается.

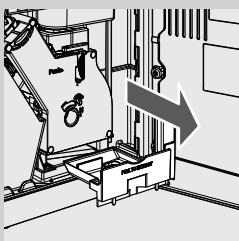

- 6** Когда опустошается контейнер для сбора отходов, нужно освободить и очистить контейнер для сбора жидких отходов; откройте дверцу для обслуживания, выньте и выбросьте остатки кофе.

*Освободив контейнер, вставьте его обратно на место до упора.*

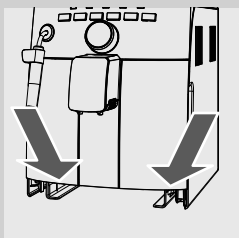

- 7** Ежедневно прочищайте гнездо поддона через отверстия в днище машины.

## Блок приготовления кофе

### Еженедельная чистка блока приготовления кофе

Хотим напомнить вам, что невыполнение чистки блока приготовления кофе может привести к неполадкам вашего прибора; ремонт не покрывается гарантией.

*Блок приготовления кофе должен очищаться при каждом наполнении емкости для кофе в зернах или, по крайней мере, один раз в неделю.*

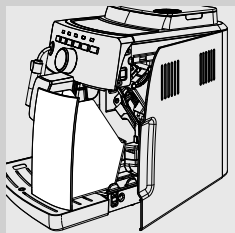

**1** Выключите машину, нажав на выключатель и извлеките штепсельную вилку из электрической розетки.

**2** Снимите контейнер для сбора отходов. Откройте дверцу для обслуживания.

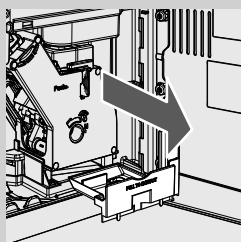

**3** Снимите контейнер для сбора жидких отходов и почистите его.

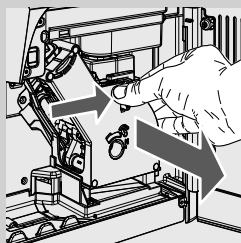

**4** Извлеките блок приготовления кофе, взяв его за ручку и нажав кнопку «PUSH». Блок приготовления кофе можно мыть только теплой водой без моющего средства.

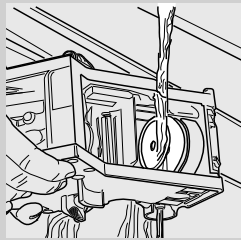

**5** Вымойте блок приготовления кофе теплой водой; тщательно промойте верхний фильтр. Перед тем как вставить блок приготовления кофе на место, убедитесь, что внутри камеры подачи не осталось воды.

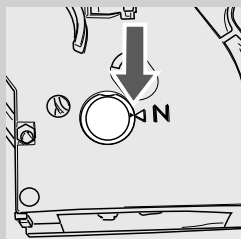

**6** Убедитесь, что блок приготовления кофе находится в нерабочем положении; должны совпадать две метки. В противном случае, следует выполнить операцию, описанную в шаге (7).

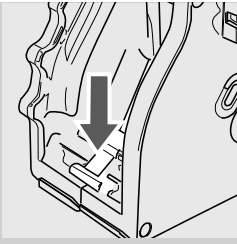

- 7** Убедитесь, что рычаг находится в контакте с основанием блока приготовления кофе.

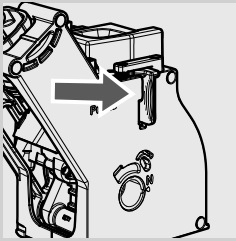

- 8** Убедитесь, что крючок для блокировки блока приготовления кофе находится в правильном положении; для проверки его положения нажмите и удерживайте кнопку "PUSH".

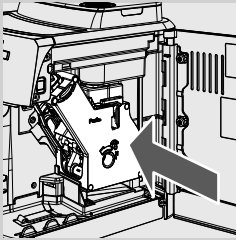

- 9** Установите заново блок приготовления кофе в специальное отделение до достижения соединения БЕЗ нажатия на кнопку "PUSH".

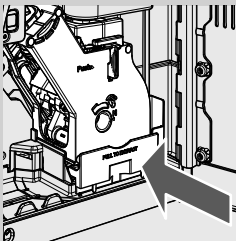

- 10** Установите предварительно очищенный контейнер для кофе.

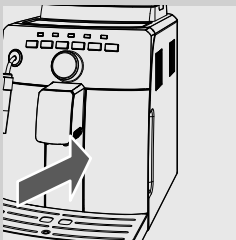

- 11** Установите контейнер для сбора отходов. Закройте дверцу для обслуживания.

### Смазывание блока приготовления кофе

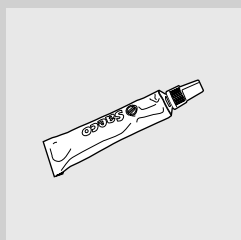

Смазывайте блок приготовления кофе после приготовления приблизительно 500 чашек кофе или один раз в месяц. Пищевую смазку для смазывания блока приготовления кофе и полный "Service Kit" можно приобрести у вашего местного продавца, в интернет-магазине Philips по адресу <http://shop.philips.com> или в авторизованных сервисных центрах.

*Перед смазкой блока приготовления кофе очистите его проточной водой.*

Хотим напомнить вам, что если не выполнять смазку блока приготовления кофе каждый месяц, может случиться, что ваше устройство перестанет правильно работать; ремонт не покрывается гарантией.

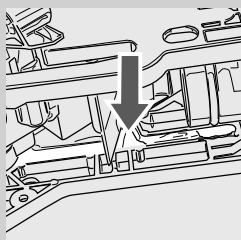
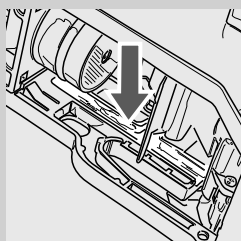

- 1 Смазывайте направляющие блока только пищевой смазкой Saeco. Используйте пищевую смазку одинаково на обоих боковых направляющих.

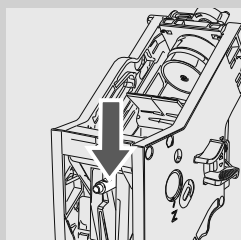

- 2 Смажьте также ось.

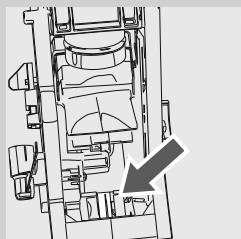

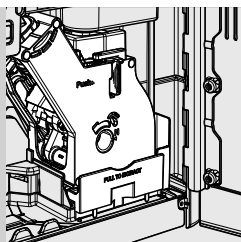

**3** Установите заново блок приготовления кофе в специальное отделение до достижения соединения БЕЗ нажатия на кнопку "PUSH". Вставьте контейнер для сбора жидких отходов.

**4** Вставьте контейнер для сбора отходов. Закройте дверцу для обслуживания.

### Удаление накипи

Накипь находится в воде, используемой в ходе работы кофемашины. Ее необходимо регулярно удалять, так как она может засорять водяной контур и контур кофе вашей кофемашины.

Для вашей кофемашины Philips-Saeco этот процесс очень прост. Современная электроника выводит на панель управления машины (посредством понятных обозначений) информацию о необходимости удаления накипи. Достаточно следовать описанным ниже указаниям.

Выполните эту операцию до того, как ваша кофемашина перестанет работать, поскольку в этом случае ремонт не покрывается гарантией.

*Примечание: прежде чем выполнить цикл очистки от накипи, слейте жидкость из поддона для сбора капель.*



Пользуйтесь только концентрированным средством для удаления накипи Saeco. Это средство было разработано специально для обеспечения высокой эффективности и функциональных возможностей кофемашины в течение всего срока ее работы, а также во избежание отклонений от заданных свойств приготовленного напитка, если машина используется надлежащим образом. Средство для удаления накипи и комплект "Maintenance Kit" можно приобрести у вашего местного продавца, в интернет-магазине Philips по адресу <http://shop.philips.com> или в авторизованных сервисных центрах.

Внимание! Запрещается пить раствор для удаления накипи и продукты, подаваемые машиной до завершения цикла. Запрещается использовать уксус в качестве средства для удаления накипи.

**1** Включите кофемашину нажатием кнопки "⏻". Подождите, пока машина завершит процесс ополаскивания и подогрева.

Внимание! Снимите фильтр "INTENZA +" перед вливанием раствора для удаления накипи.

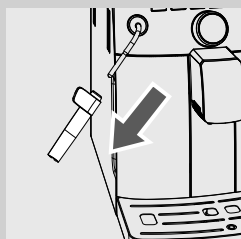

*Примечание: прежде чем удалять накипь*

- снимите насадку *Rapparello* (если имеется) с трубки пара, как описано в главе «Чистка и техническое обслуживание».
- Опорожните поддон для сбора капель.

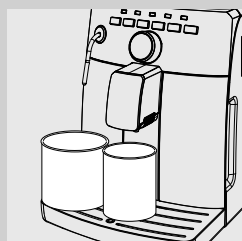
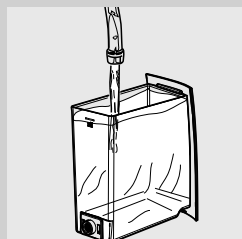

- 2** Вылейте все содержимое бутылки со средством для очистки от накипи Saeco в бак для воды.

- 3** Заполните его свежей питьевой водой до уровня MAX. Снова вставьте бак в кофемашину.

- 4** Вставьте емкость под трубку пара и устройство подачи кофе.

*Примечание: вместимость емкостей должна быть не менее 1 литра каждая. Если вы не располагаете емкостями достаточной вместимости, остановите цикл нажатием на кнопку "CALC CLEAN", освободите емкости, поместите их в правильное положение и возобновите цикл, нажав еще раз ту же кнопку.*

- 5** Только после добавления раствора для удаления накипи внутрь бака удерживайте нажатой кнопку "CALC CLEAN"; когда кнопка начнет мигать, отпустите ее для запуска цикла.

*Примечание: если цикл был выбран по ошибке, вы можете выйти, быстро нажав кнопку "CALC CLEAN"; машина выполнит цикл ополаскивания.*

*Примечание: кнопка "CALC CLEAN" будет мигать во время выполнения всего цикла очистки от накипи.*

- 6** С этого момента машина начнет подачу средства для удаления накипи с регулярными интервалами.

Подача средства для удаления накипи будет осуществляться поочередно через:

- трубку пара (загорится кнопка "☕");
- устройство подачи кофе (загорится кнопка "☕").

*Примечание: цикл очистки от накипи может быть приостановлен нажатием кнопки "CALC CLEAN" (кнопка мигает быстро); для возобновления цикла снова нажмите кнопку "CALC CLEAN" (кнопка начнет снова медленно мигать). Это позволит освободить емкость и отлучиться на короткое время.*

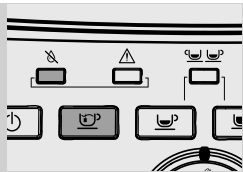

- 7** Когда раствор для удаления накипи в баке закончится, загорится светодиод "⚠", и начнет мигать кнопка "☺". Это указывает на то, что бак следует ополоснуть и наполнить свежей водой.

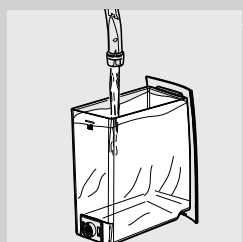

- 8** Тщательно ополосните бак для воды и наполните его свежей питьевой водой до уровня "MAX". Освободите поддон для сбора капель.

- 9** Освободите емкости, использованные для сбора жидкости, удаляемой из машины, и установите их под трубкой пара и устройством подачи.



- 10** После того как в машину будет вставлен наполненный бак для воды, нажмите кнопку "☺"; начнется цикл ополаскивания машины.

*Примечание: цикл очистки от накипи может быть приостановлен нажатием кнопки "CALC CLEAN"; для повторения цикла снова нажмите кнопку. Это позволит освободить емкости и отлучиться на короткое время.*



- 11** Когда вода в баке закончится, загорится светодиод "⚠", и начнет мигать кнопка "☺". Бак для воды необходимо промыть и наполнить свежей питьевой водой для второго цикла ополаскивания.



- 12** Тщательно ополосните бак для воды и наполните его свежей питьевой водой до уровня "MAX".

- 13** Освободите емкости, использованные для сбора воды для ополаскивания, удаляемой из машины, и установите их под трубкой пара и устройством подачи. Освободите поддон для сбора капель.

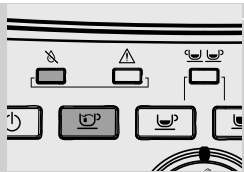

- 14** После того как в машину будет вставлен наполненный бак для воды, нажмите кнопку "☺"; начнется второй цикл ополаскивания машины.



- 15** Когда вся вода, необходимая для второго ополаскивания, закончится, загорится светодиод “”, и начнет мигать кнопка “”. Опорожните емкости, использованные для сбора выходящей из машины воды для ополаскивания.

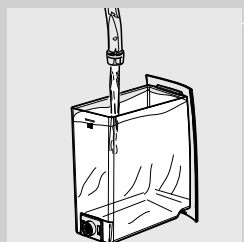

- 16** Наполните бак для воды свежей питьевой водой до уровня “MAX” и вставьте его обратно в машину.

- 17** С этого момента машина выполняет цикл подогрева, если необходимо, и ополаскивания для подачи напитков.

Цикл очистки от накипи завершен.

*Примечание: раствор для удаления накипи должен быть утилизирован в соответствии с требованиями, предусмотренными производителем и/или нормами, действующими в стране пользования кофемашиной.*

*Примечание: по окончании цикла очистки от накипи выполните промывку блока приготовления кофе, как описано в параграфе “Блок приготовления кофе” главы “Чистка и техническое обслуживание”.*

Важно: два цикла ополаскивания для промывания контура должны выполняться при наличии количества воды, достаточного для обеспечения оптимальной работы машины. Может понадобиться выполнение трех и более циклов в том случае, если в бак для воды будет налито мало воды.

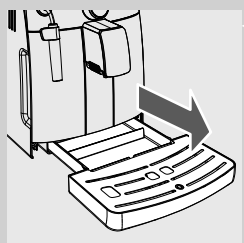

После выполнения цикла очистки от накипи слейте жидкость из поддона для сбора капель.

## Панель управления

Кофемашина оснащена визуальными индикаторами и кнопками, она выводит ключевые сообщения, касающиеся функционирования, - простые и понятные.

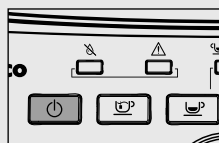

### МИГАЕТ

Машина в режиме ожидания.



### ГОРЯТ, НЕ МИГАЯ

Машина в фазе подачи 2 эспрессо.

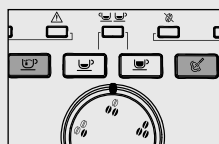

### МИГАЮТ

Машина в фазе ополаскивания.



### ГОРИТ, НЕ МИГАЯ

Машина в фазе подачи 1 кофе.



### МИГАЮТ

Машина в фазе подогрева.



### ГОРЯТ, НЕ МИГАЯ

Машина в фазе подачи 2 кофе.

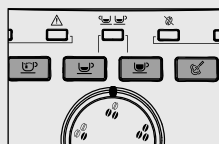

### ГОРЯТ, НЕ МИГАЯ

Машина готова к использованию



### МИГАЮТ

Машина в фазе перепрограммирования количества кофе для подачи на каждый эспрессо.

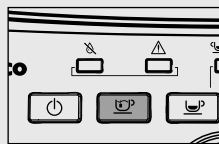

### ГОРИТ, НЕ МИГАЯ

Подача горячей воды.

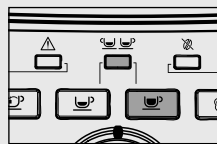

### МИГАЮТ

Машина в фазе перепрограммирования количества кофе для подачи на каждый кофе.

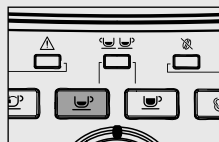

### ГОРИТ, НЕ МИГАЯ

Машина в фазе подачи 1 эспрессо.



### ГОРИТ, НЕ МИГАЯ

Подача пара

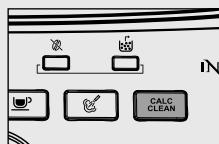

### ГОРИТ, НЕ МИГАЯ

Машина нуждается в цикле очистки от накипи.

Хотим напомнить вам, что невыполнение удаления накипи приведет к неполадкам вашего прибора; ремонт не покрывается гарантией.

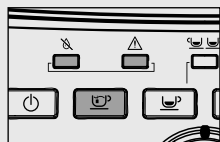

**МИГАЮТ**

Необходимо выполнить загрузку контура.

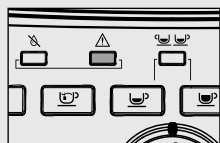

**МИГАЕТ**

Закройте дверцу для обслуживания. Блок приготовления кофе должен быть вставлен в машину.

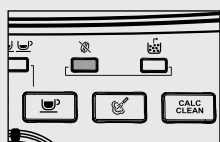

**ГОРИТ, НЕ МИГАЯ**

Нехватка кофе в зернах в емкости для кофе. После наполнения емкости можно начать цикл.



**МИГАЮТ**

Выключите и по истечении 30 секунд включите кофемашину. Попробуйте 2 или 3 раза.

Если машина не начнет работать, позвоните по телефону клиентской поддержки, указанному на последней странице данного документа.

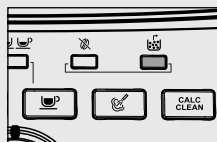

**МИГАЕТ**

Вставьте контейнер для сбора отходов.

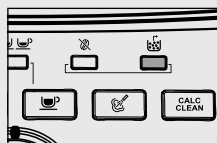

**МИГАЕТ БЫСТРО**

Освободите контейнер для сбора отходов и поддон восстановления жидкости.

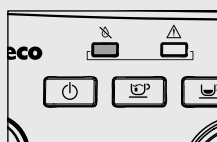

**ГОРИТ, НЕ МИГАЯ**

Наполните бак водой.

## Технические характеристики

Производитель оставляет за собой право изменять технические характеристики изделия.

Номинальное давление - Номинальная мощность - Питание	..... См. табличку, расположенную на дверце изнутри
Материал корпуса	..... Термопласт
Размеры (д х ш х г) (мм)	..... 256 х 340 х 440
Масса	..... 9 кг
Длина провода	..... 1,2 м
Панель управления	..... На передней части
Насадка Rapparello (имеется только на некоторых моделях)	..... Специально для капучино
Бак для воды	..... 1,5 литра - Съёмный
Объем емкости для кофе (гр)	..... 300
Максимальная высота чашки под устройство подачи (мм)	..... 110
Объем емкости отходов	..... 10
Давление насоса	..... 15 бар
Бойлер	..... Нержавеющая сталь
Предохранительные устройства	..... Термопластик

## Утилизация отходов

- Вывести из эксплуатации неиспользуемые приборы.
- Выньте вилку из розетки и перережьте электрический шнур.
- В конце жизни прибора отправьте устройство в подходящее место по сбору отходов.

Данное изделие соответствует требованиям директивы ЕС 2002/96/ЕС.



Символ , указанный на приборе или на его упаковке, обозначает, что по окончании срока службы прибор должен быть утилизирован отдельно от бытовых отходов. В связи с этим пользователь должен сдать прибор в соответствующий пункт приемки по переработке электрического и электронного оборудования. Соответствующий раздельный сбор аппаратуры, предназначенной для последующего извлечения из нее материалов, переработки и утилизации безвредным для окружающей среды методом, позволяет избежать возможных негативных последствий для окружающей среды и здоровья, а также содействует повторному использованию и/или переработке материалов, из которых изготовлена аппаратура. Для получения более подробной информации о переработке этого изделия обратитесь в городскую администрацию, службу по сбору бытовых отходов или в магазин, где вы приобрели изделие.

### Решение проблем

Для решения более общих проблем обратитесь к таблице, приведенной ниже, или к разделу "Часто задаваемые вопросы" (FAQ) на сайте [www.philips.com/support](http://www.philips.com/support) для ознакомления с обновлениями. Это поможет вам определить, какое действие необходимо.

События	Причины	Способ устранения
Машина не включается.	Машина не подсоединена к электрической сети.	Подключить машину к электросети.
Кофе не очень горячий	Чашечки холодные.	Нагреть чашечки горячей водой.
Поддон для сбора капель наполняется даже в том случае, когда выпуск воды не происходит.	Иногда машина осуществляет автоматический выпуск воды в поддон для сбора капель для управления ополаскиванием контуров и обеспечения оптимальной работы.	Данная функция предусмотрена нормальным режимом работы машины.
На дисплее машины отображается красный светодиод  , который быстро мигает.	Контейнер для сбора отходов был освобожден при отключенной машине.	Всегда освобождайте контейнер для сбора отходов при включенной машине и прежде чем устанавливать контейнер на место, необходимо подождать, когда красный светодиод  начнет мигать медленнее.
Не выходит горячая вода или пар.	Отверстие трубки пара засорено.	Прочистить отверстие трубки пара иголкой. <b>Перед выполнением этой операции убедиться в том, что машина выключена и остыла.</b>
	Загрязнена насадка Pannarello (если имеется).	Промыть насадку Pannarello.
Кофе с недостаточным количеством кремовой пенки. <b>(См. примечание)</b>	Смесь не подходит или кофе не свежей поджарки, или очень крупный помол.	Заменить кофейную смесь или отрегулировать помол, как описано в параграфе "Регулировка кофемолки".
Машина тратит много времени на нагревание или количество воды, выходящей из трубки, ограничено.	Контур машины засорен накипью.	Произвести чистку машины от накипи.
Блок приготовления кофе не вынимается.	Блок приготовления кофе вне положения.	Включить машину. Закройте дверцу для обслуживания. Устройство подачи автоматически возвращается в начальное положение.
	Контейнер для сбора отходов вставлен.	Вынуть контейнер для сбора отходов перед удалением устройства подачи.

События	Причины	Способ устранения
В блоке приготовления кофе слишком большое количество молотого кофе.	Кофе не подходит для автоматических кофемашин.	Может быть необходимо использовать другой тип кофе или изменить настройки кофемолки.
Машина выполняет помол, а кофе не выходит. <b>(См. примечание)</b>	Нехватка воды.	Наполнить бак водой и загрузить контур (параграф "Первое включение").
	Блок приготовления кофе загрязнен.	Прочистить блок приготовления кофе (параграф "Блок приготовления кофе").
	Контур не загружен.	Загрузить контур (параграф "Первое включение").
	Исключительное событие, которое происходит, когда машина автоматически регулирует дозы.	Приготовить несколько порций кофе, как описано в параграфе "Saeco Adapting System".
Кофе слишком водянистый. <b>(См. примечание)</b>	Устройство подачи загрязнено.	Промыть устройство подачи.
	Исключительное событие, которое происходит, когда машина автоматически регулирует дозы.	Приготовить несколько порций кофе, как описано в параграфе "Saeco Adapting System".
Кофе выходит очень медленно. <b>(См. примечание)</b>	Кофе слишком крупного помола.	Заменить кофейную смесь или отрегулировать помол, как описано в параграфе "Регулировка кофемолки".
	Контур не загружен.	Загрузить контур (параграф "Первое включение").
	Блок приготовления кофе загрязнен.	Прочистить блок приготовления кофе (параграф "Блок приготовления кофе").
Кофе выходит за пределы устройства подачи.	Устройство подачи засорено.	Прочистить устройство подачи и его выходные отверстия.

Примечание: эти проблемы находятся в пределах нормы, если была изменена кофейная смесь, или в случае, когда выполняется первая установка; в этом случае подождать, пока машина проведет саморегулировку, как описано в параграфе "Saeco Adapting System".

По поводу неисправностей, не рассмотренных в данной таблице, или если предложенные способы устранения не решат проблему, обращайтесь в сервисный центр.





## Обслуживание

Мы уверяем вас, что вы будете довольны своей кофемашиной Philips Saeco для изготовления кофе эспрессо.

Зарегистрируйте вашу покупку по адресу "[www.philips.com/welcome](http://www.philips.com/welcome)"; если вы еще не сделали этого. Так мы сможем оставаться на связи с вами и отправлять вам памятки о проведении чистки и удаления накипи.

Для чистки и удаления накипи используйте только продукты SAECO. Вы можете приобрести их и другие сменные компоненты у местного продавца, в авторизованном сервисном центре или в интернет-магазине Philips, указав следующие номера:

Средство для удаления накипи: CA6700

Фильтр "Intenza+": CA6702

Средство для удаления кофейного масла: CA6704

Система очистки контура молока: CA6705

- NL <http://shop.philips.nl>
- BE <http://shop.philips.be>
- FR <http://shop.philips.fr>
- DK <http://shop.philips.dk>
- DE <http://shop.philips.de>
- ES <http://shop.philips.es> или <http://tienda.philips.es>
- IT <http://shop.philips.it>
- SE <http://shop.philips.se>

Если у вас есть вопросы относительно установки, использования, чистки вашего прибора или удаления из него накипи, обратитесь к данному руководству пользователя или ознакомьтесь с последними дополнениями на сайте [www.philips.com/support](http://www.philips.com/support).

Вы также можете позвонить по телефону клиентской поддержки, указанному на последней странице данного документа.

Наш квалифицированный обслуживающий персонал поможет вам и при необходимости поможет решить проблему по телефону, предлагая, по мере возможности, решение в ходе телефонного разговора. Если это невозможно, мы поможем вам в проведении необходимых операций по ремонту в кратчайшие сроки и с наименьшими затратами.

## ОТДЕЛЫ ПО РАБОТЕ С ПОКУПАТЕЛЯМИ

Для загрузки документации и ознакомления с разделом часто задаваемых вопросов (FAQ) посетите наш веб-сайт по поддержке клиентов: [www.philips.com/support](http://www.philips.com/support)

<b>Argentina:</b>	.....0800-888-7532 (número gratuito)
<b>Australia:</b>	.....1300 363 391 option 3 (toll free)
<b>Bahrain:</b>	.....+973 17700424
<b>Baltics:</b>	.....
..... <b>Estonia:</b>	8000100288 (tasuta)
..... <b>Latvia:</b>	6616 3264 (pašvaldību līmenis)
..... <b>Lithuania:</b>	8 5 214 0294 (vietinis tarifas)
<b>Belgium:</b>	.....070 700 036 (€ 0,15 p/min)
<b>Brazil:</b>	.....0800 701 0203 (Demais localidades)
.....	(11) 2121 0203 (Grande São Paulo)
<b>Bulgaria:</b>	.....+359 02 4916274 (национални тарифа)
<b>Canada:</b>	.....1-800 371 7597 (local toll free)
<b>Czech Republic:</b>	.....228880896 (vnitrostátní sazby)
<b>China:</b>	.....4008 800 008
<b>Croatia:</b>	.....+385 (01) 777 66 02
<b>Denmark:</b>	.....35 44 41 30 (lokal takst)
<b>Germany:</b>	.....0800 000 7520 (für Anrufe aus dem deutschen Festnetz, kostenfrei) –
.....	0180 501 06 71 (für Anrufe aus dem deutschen Mobilfunknetz kostenpflichtig, max. 0,42 €/Min)
<b>España:</b>	.....902881082 (0,10€ establecimiento de llamada + 0,08€/min)
<b>France:</b>	.....0157324051 (tarif national)
<b>Greece:</b>	.....2111983029
<b>Hong Kong:</b>	.....852 2619 9663
<b>Israel:</b>	.....03-6458844
<b>Iran:</b>	.....+98 21 2227 9353
<b>Ireland:</b>	.....08 18 21 01 41 (National call)
<b>Italy:</b>	.....02 45279074 (tariffa nazionale)
<b>Japan:</b>	.....813-3-3555-0156
<b>Korea:</b>	.....080-600 6600 (toll free)
<b>Kuwait:</b>	.....1 80 35 35.
<b>Lebanon:</b>	.....961 1 684900
<b>Luxembourg:</b>	.....24871095 (tarif national/nationaler Tarif)
<b>Magyarország:</b>	.....(061) 700 8152 (nemzeti mérték)
<b>Malaysia:</b>	.....1800 880 180
<b>Mexico:</b>	.....01800 504 6200 (número gratuito)
<b>Netherlands:</b>	.....0900 202 11 77 (€ 0,10/min*)
<b>Norway:</b>	.....22971950 (nasjonale Tariffnr.)
<b>Österreich:</b>	.....0800 180 016 (für Anrufe aus dem österreichischen Festnetz, kostenfrei)
.....	0820401132 (für Anrufe aus dem österreichischen Mobilfunknetz kostenpflichtig, Preis variiert je nach Mobilfunkanbieter)
<b>Poland:</b>	.....22 397 15 06 (Stawkę lokalną)
<b>Portugal:</b>	.....707780226 (0,12€ (0,30€ móvel))
<b>Romania:</b>	.....031 6300043 (accesibil din orice rețea, cu tarif local)
<b>Russia/Россия:</b>	.....+7 495 961-1111 (без выходных) - 8 800 200-0880 (без выходных, звонок бесплатный, в т.ч. с мобильных телефонов)
<b>Singapore:</b>	.....+65 68823999
<b>Slovenija:</b>	.....01 888 83 13 (nacionalnih tarif)
<b>Slovenská republika:</b>	..2 332 155 70 (vnútroštátna tarifa)
<b>Suomi:</b>	.....09 88 62 50 41 (kansallisten kutsu)
<b>South Africa:</b>	.....021-425 6169
<b>Sverige:</b>	.....0857929067 (nationella samtal)
<b>Switzerland:</b>	.....0800 002 050 (für Anrufe aus dem schweizer Festnetz, kostenfrei) +
.....	0848 000 292 (für Anrufe aus dem schweizer Mobilfunknetz kostenpflichtig, Preis variiert je nach Mobilfunkanbieter)
<b>Ukraine:</b>	.....0-800-500-697 (усі дзвінки з стаціонарних телефонів в межах України безкоштовні)
<b>United Arab Emirates (Dubai):</b>	+971 4 2310300
<b>United Kingdom:</b>	.....0844 338 04 89 (0,05GBP/minute)
<b>USA:</b>	.....1-800-933-7876 (toll free)
<b>Taiwan:</b>	.....0800 231099
<b>Thailand:</b>	.....+6626528652



[www.philips.com/saeco](http://www.philips.com/saeco)

Производитель оставляет за собой право вносить любые изменения без предварительного уведомления.

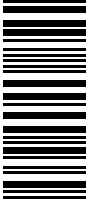

15003372

Rev.01 del 20-06-12